

COLLE

Rundes Aufsatzbecken aus Keramik mit Dekoration.

Round countertop washbasin produced in ceramic with decoration.

Serie: Colle
Kategorie: Aufsatzbecken
Material: Terra di Siena
Überlauf: Nein
Gewicht: kg ±7,60

Article: Polo Art
Category: Countertop washbasin
Material: Terra di Siena
Overflow: No
Washbasin weight: kg ±7,60



FARBEN COLOURS

Weiß white COLLE41BO		Bronze bronze COLLE41MBZ	
Schwarz black COLLE41NO		Gold gold COLLE41MGDH	
Kupfer Copper COLLE41MCP		Anthrazit anthracite COLLE41MAT	

Das Piletta Ablaufventil ist aufgrund der handgetöpften Form zwingend erforderlich.
The Piletta drain valve is mandatory due to the hand-potted shape.

Handgefertigtes Produkt, die Abmessungen können leicht variieren.
Handcrafted product, dimensions subject to small variations.

TECHNISCHE DATEN TECHNICAL DATA

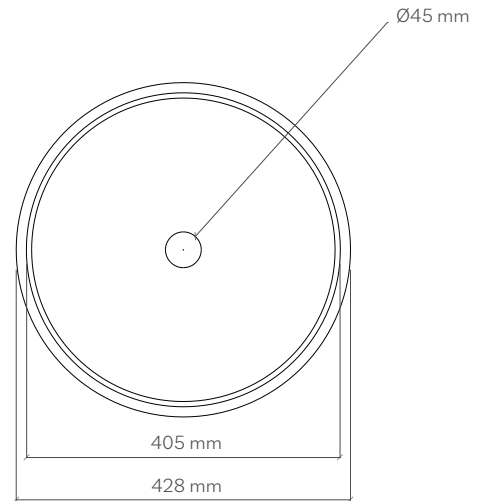
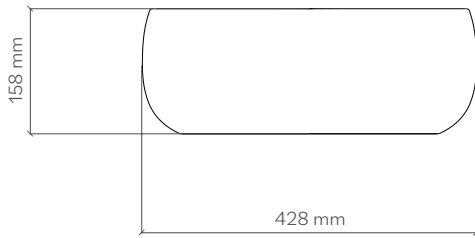

POSITIONIERUNG VON ARMATUR UND AUFSATZBECKEN TAP AND SINK POSITIONING

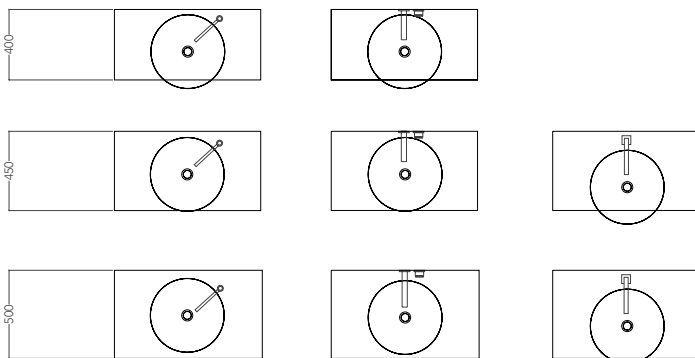

LOCHBOHRUNG IN DER MÖBELPLATTE HOLE ON THE TOP

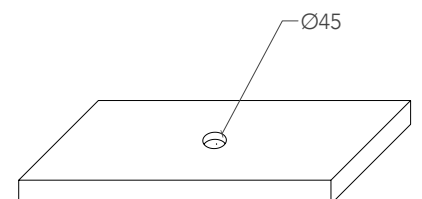

MATERIAL
MATERIAL

Die Terra di Siena® Kollektion umfasst handgetöpferte Wasch-becken. Hier wird jedes Waschbecken klassisch auf einer Töpferscheibe von Hand gefertigt. Jedes Becken ist ein Unikat und kann in Größe und Oberfläche leicht variieren. Das Imperfekte macht hier den Reiz aus. Die Innenseiten der Becken werden mit einer Keramikglasur glasiert.

The Terra di Siena® collection includes handmade washbasins. Here, each washbasin is classically handmade on a potter's wheel. Each basin is unique and can vary slightly in size and surface. The imperfection is the charm here. The insides of the basins are glazed with a ceramic glaze.

PFLEGE UND REINIGUNG
CARE AND MAINTENANCE

Bitte reinigen Sie die Produkte nur mit Wasser und neutraler Seife unter Verwendung weicher Tücher. Verwenden Sie auf keinen Fall Reinigungsmittel, die Scheuermittel oder aggressive Substanzen enthalten. Eine unsachgemäße Reinigung kann die Oberfläche der Produkte dauerhaft beschädigen; in diesem Fall kann das Unternehmen nicht für Schäden haftbar gemacht werden.

Please clean the products with water and neutral soap only, using soft towels. Do not use for any reason cleaning solutions containing abrasive or aggressive substances. Incorrect cleaning may permanently ruin the surface of the products and in such case the company may not be held liable for damage.

MONTAGEANLEITUNG

Montageanleitung für Aufsatzbecken ohne Basisring

Alle GlassDesign Aufsatzbecken werden über das Ablaufventil befestigt. Es ist zwingend erforderlich, den Silikonring (Dichtung Typ 1) zwischen Ablaufventil und Glas zu installieren. Dieser schützt das Glas vor Spannungen.

Assembly instructions for countertop basin without brass ring

All GlassDesign countertop basins are attached via the drain valve. It is imperative to install the silicone ring (seal type 1) between the drain valve and the glass. This protects the glass from stress.

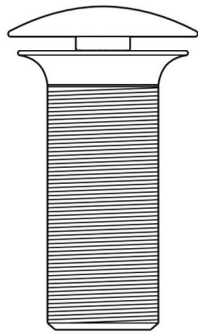
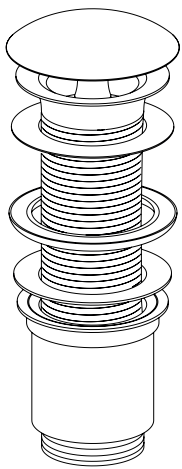

Ablaufventil Piletta GD
GD Waste

Ablaufventil ist bauseits kürzbar
Drain valve can be shortened on site



Dichtung Typ 1
Gasket Type 1

Im Waschbecken inbegriffen
Included in the washbasin



Dichtung Typ 2
Gasket Type 2



Dichtung Typ 3
Gasket Type 3

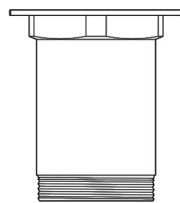

Verbindung
Connection

MONTAGEANLEITUNG

Montageanleitung für Becken ohne Basisring

Assembly instructions for basins without brass ring

